

KORISNIČKE UPUTE

Midea klima uređaji

(uz daljinski upravljač R51)



www.frigo-kor.hr

SPECIFIKACIJA DALJINSKOG UPRAVLJAČA

Model	R51D/E,R51D/CE,R51/E,R51/ BGE, 51/CBGE
Nominalni napon	3.0V (Alkalne suhe baterije LR03×2)
Najniži napon CPU signala	2.0V
Postiziva udaljenost (raspon signala)	8m (ako se koristi napon 3.0V dostiže 11m)
Okolina	-5°C~60°C

Opis mogućnosti:

1. Modovi rada: Hlađenje (Cool),Grijanje (Heat), Odvlaživanje (Dry), Ventiliranje (Fan), Automatski rad (Auto)
2. Funkcija vremenskog podešavanja unutar 24 sata
3. Podešavanje unutarnje temperature u rasponu:17°C – 30°C
4. LCD – zaslon od tekućeg kristala sa prikazom svih funkcija
5. Funkcija noćnog svjetla (dostupno samo kod modela R51BG)
6. Kompatibilnost sa modelom daljinskog upravljača R11.

OPIS FUNKCIJSKIH TIPKI NA DALJINSKOM UPRAVLJAČU

slika 1

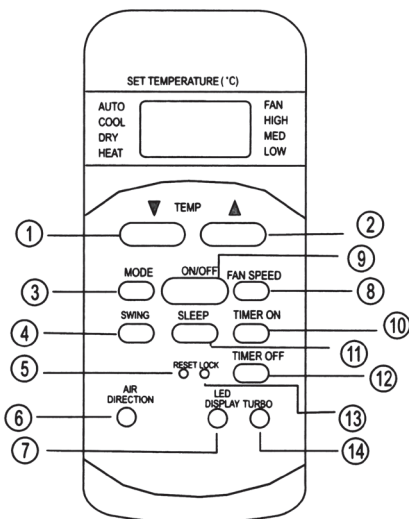

!Napomena: gore prikazana slika ne odnosi se na sve modele R51 daljinskih upravljača

1. **TEMP ▼**: pritisnite tipku da biste smanjili unutarnju temperaturu
2. **TEMP ▲**: pritisnite tipku da biste povećali unutarnju temperaturu
3. **MODE**: svakim pritiskom na ovu tipku odabire se jedan od mogućih načina rada i to sljedećim redoslijedom AUTO, COOL, DRY, HEAT i FAN, kako je prikazano na slici

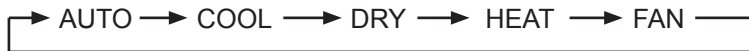

! NAPOMENA: Model koji samo hladi nema opciju grijanja

4. **SWING**: pritiskom na ovu tipku možete pokrenuti automatsko spuštanje i dizanje lamela unutarnje jedinice.
5. **RESET**: pritiskom na tipku RESET sve trenutne postavke se poništavaju i funkcije se vraćaju na početne postavke (upotrijebite okrugli štapić promjera 1mm za pritisakanje gumba).
6. **AIR DIRECTION**: pomoću ove tipke lamele se mogu postaviti pod željeni kut. Svakim pritiskom gumba lamele se pomiču prema gore ili dolje pod određenim nagibom. Kad se lamele nađu pod kutom koji utječe na učinkovitost hlađenja i grijanja klima uređaja, ona će automatski promijeniti položaj. (nije primjenjivo na uređajima bez navedene funkcije)
7. **LED DISPLAY**: pritiskom na tipku brišu se brojevi na display-u unutarnje jedinice, ponovnim pritiskom displej se ponovno aktivira (nije primjenjivo na uređajima bez navedene funkcije)
8. **FAN SPEED**: ova tipka služi za podešavanje brzine ventilatora sljedećim redoslijedom: AUTO(automatska), LOW(niska), MED(srednja), HIGH(visoka) i ponovo natrag na AUTO.
9. **ON/OFF**: pritiskom na tipku omogućuje se paljenje/gašenje klima uređaja
10. **TIMER ON**: postavke vremena ON (početak rada). Svaki pritisak tipke povećava podešeno vrijeme ON za 30 min. Kad podešeno vrijeme pokaže 10:00 h, svaki pritisak na tipku povećat će vrijeme ON za 60 min. Za poništavanje programa ON, jednostavno podesite vrijeme ON na 0:00h.
11. **SLEEP/ECONOMIC RUNNING (ovisno o modelu uređaja)**: ova tipka omogućuje prelazak na ekonomični (štedljivi) način rada. Za poništavanje pritisnuti tipku još jednom. Ova funkcija je primjenjiva samo u COOL, HEAT i AUTO načinu rada uređaja.

Napomena: pritiskom na bilo koju tipku prekida se SLEEP/ECONOMIC funkcija rada uređaja

12. **TIMER OFF**: postavke vremena OFF (prekid rada). Svaki pritisak na tipku povećava podešeno vrijeme OFF za 30 min. Kad podešeno vrijeme pokaže 10:00 h, svaki pritisak na tipku će povećati vrijeme OFF za 60 min. Za poništavanje programa OFF, jednostavno podesite vrijeme OFF na 0:00 h.

13. **LOCK:** služi za zaključavanje svih trenutnih postavki. Za oslobađanje postavki pritisnite tipku još jednom (pomoću okruglog štapića promjera 1mm).
14. **TURBO/POWERFUL:** pritiskom na tipku u COOL modu, uređaj će povećava jačinu hlađenja. Ponovnim pritiskom na tipku ova funkcija se poništava.

! NAPOMENA: klima uređaj će se automatski vratiti na prijašnji način rada nakon kontinuiranog rada u „Powerful“ načinu hlađenja.

NAPOMENA: GORE OPIŠANE FUNKCIJE NISU DOSTUPNE NA SVIM MODELIMA R51 DALJINSKIH UPRAVLJAČA ODNOSNO NA SA SVIM MODELIMA KLIMA UREĐAJA

NAZIVI I FUNKCIJE INDIKATORA NA DALJINSKOM UPRAVLJAČU

slika 2

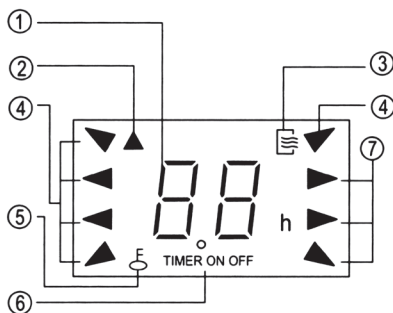

1. **DIGITALNI ZASLON:** prikazuje temperaturu te ON i OFF postavke vremena ako su uključene. Automatski se vraća na prvobitni prikaz temperature nakon 5 sekundi. Kad je uključen ventilator „FAN“ zaslon je prazan.
2. **TRANSMISSION:** indikator bljesne jednom kad daljinski upravljač šalje signale unutarnjoj jedinici.
3. **ON/OFF:** ovaj simbol se pojavljuje kad se uređaj pali pomoću daljinskog upravljača, a nestaje kad se uređaj ugasi.
4. **OPERATION MODE:** prikazuje trenutni način rada: „AUTO“, „COOL“, „DRY“, „HEAT“ i „FAN“. „HEAT“ dostupno samo kod toplinskih pumpi.
5. **FAN SPEED:** pritisnite tipku FAN SPEED da biste odabrali željenu brzinu rada ventilatora (Auto-Low-Med-High). Vaš izbor će biti prikazan na LCD prozorčiću osim kad je odabrana Auto brzina ventilatora.
6. **LOCK:** ovaj simbol se pojavljuje kad pritisnete tipku LOCK.
7. **TIMER ON/OFF zaslon:** prikazuje postavke vremena. Ako je podešeno samo vrijeme početka rada na zaslonu će biti prikazano TIMER ON. Ako je podešeno

samo vrijeme prestanka rada prikazivat će se TIMER OFF. Ako su obje operacije podešene, bit će prikazano TIMER ON/OFF što znači da ste odabrali i vrijeme početka rada i vrijeme gašenja.

! NAPOMENA: Svi znakovi prikazani na slici 2 služe za jasniju prezentaciju. Ali tijekom stvarnog rada na zaslonu su prikazani samo simboli relativnih funkcija.

RUKOVANJE DALJINSKIM UPRAVLJAČEM

Stavljanje/zamjena baterija

Daljinski upravljač radi na dvije baterije (alkalin suhe) LR03×2.

1. Da biste stavili baterije maknite stražnji poklopac spremnika za baterije i umetnite baterije sukladno smjeru (+ i -) prikazanom na daljinskom upravljaču.
2. Zamijenite stare baterije na isti način.

AUTOMATSKI RAD

Kad je klima uređaj spreman za upotrebu upalite ga i na zaslonu unutarnje jedinice početak će bljeskati signalna lampica OPERATION.

1. Pomoću tipke MODE select izaberite AUTO (automatski rad).
2. Pritisnite tipku TEMP za podešavanje željene sobne temperature. Najugodniji raspon temperature je između 21°C i 28°C.
3. Pritisnite tipku ON/OFF za pokretanje klima uređaja. Lampica OPERATION na zaslonu unutarnje jedinice će zasvijetliti. AUTO FAN SPEED se automatski podešava, a na zaslonu daljinskog upravljača neće se pojaviti nikakvi indikatori.
4. Ponovo pritisnite tipku ON/OFF da biste zaustavili rad uređaja.

! NAPOMENA:

1. Tijekom automatskog rada, klima uređaj može logički izabrati jedan od načina rada COOL, FAN, HEAT i DRY registrirajući razliku između stvarne sobne temperature i podešene temperature na daljinskom upravljaču.
2. Ako Vam ne odgovara AUTO način rada, željeni način rada možete podesiti ručno.

HLAĐENJE/GRIJANJE (nema kod modela koji samo hlade) i VENTILIRANJE (recirkulacija zraka)

1. Ako Vam ne odgovara AUTO način rada možete ručno premostiti postavke koristeći opcije COOL (hlađenje), HEAT (grijanje) ili FAN ONLY (samo ventilator).
2. Pomoću tipke TEMP podesite željenu sobnu temperaturu. Prilikom hlađenja najugodnija temperatura je 21°C i više. Prilikom hlađenja optimalna temperatura je 28°C ili niža.
3. Pritisnite FAN SPEED da biste odabrali brzinu rada ventilatora (AUTO, HIGH, MED ili LOW).
4. Pritiskom tipke ON/OFF upalit će se operation lampica i klima uređaj će početi raditi sukladno Vašim postavkama. Ponovni pritisak tipke ON/OFF prekida rad klima uređaja.

! NAPOMENA:

Opcijom rada „samo ventilatora“ ne može se kontrolirati temperatura. Mogu se izvršiti samo koraci 1,3 i 4.

ODVLAŽIVANJE

1. Pritisnite tipku MODE za izbor opcije DRY.
2. Pritisnite tipku TEMP za podešavanje željene temperature od 21°C do 28°C.
3. Pritiskom tipke ON/OFF pokreće se rad klima uređaja u opciji DRY (upaljena signalna lampica). Brzina ventilatora je niska. Ponovnim pritiskom ON/OFF tipke uređaj prestaje s radom.

! NAPOMENA: Uslijed razlike između podešene temperature jedinice i stvarne unutarnje temperature, klima uređaj će u opciji DRY raditi automatski bez hlađenja i ventilatora.

TIMER

Tipkom TIMER ON - može se podesiti automatsko paljenje klima uređaja.
TIMER OFF tipka - podešava automatsko gašenje jedinice.

1. Podešavanje početnog vremena

- 1.1. Kad pritisnete tipku TIMER ON, daljinski upravljač prikazuje TIMER ON, a na digitalnom zaslonu bit će prikazani zadnje podešeno vrijeme početka rada i oznaka „h“. Sad možete resetirati vrijeme za početak rada.
- 1.2. Ponovo pritisnite tipku TIMER ON za podešavanje željenog startnog vremena jedinice.
- 1.3. Nakon podešavanja TIMER ON, daljinski upravljač će početi odašiljati signal klima uređaju sa pola sekunde kašnjenja. Nakon otprilike još 2 sekunde, oznaka „h“ nestaje a pojavljuje se podešena temperatura na digitalnom zaslonu.

2. Podešavanje vremena gašenja

- 2.1. Kad pritisnete tipku TIMER OFF, daljinski upravljač prikazuje TIMER OFF, a na digitalnom zaslonu će se pojaviti posljednje podešeno vrijeme za kraj rada i oznaka „h“. Sad možete resetirati vrijeme za završetak rada.
- 2.2. Pritisnite TIMER OFF još jednom kako biste podesili željeno vrijeme prekida rada.
- 2.3. Nakon podešavanja TIMER OFF, daljinski upravljač će početi odašiljati signal klima uređaju sa pola sekunde kašnjenja. Nakon otprilike još 2 sekunde nestaje oznaka „h“ a pojavljuje se podešena temperatura na digitalnom zaslonu.

3. Podešavanje početnog i završnog vremena

- 3.1. Kad pritisnete tipku TIMER ON, daljinski upravljač prikazuje TIMER ON, a na digitalnom zaslonu bit će prikazani zadnje podešeno vrijeme početka rada i oznaka „h“. Sad možete ponovo podesiti TIMER ON za početak rada.
- 3.2. Ponovnim pritiskom TIMER ON odabirete vrijeme kad želite da klima uređaj počne raditi.
- 3.3. Kad pritisnete tipku TIMER OFF, daljinski upravljač prikazuje TIMER OFF, a na digitalnom zaslonu će se pojaviti posljednje podešeno vrijeme za kraj rada i oznaka „h“. Sad možete resetirati vrijeme za završetak rada.
- 3.4. Ponovnim pritiskom TIMER OFF odabirete vrijeme kad želite da klima uređaj prestane raditi.
- 3.5. Nakon podešavanja TIMERA, daljinski upravljač počinje slati signal klima uređaju s pola sekunde kašnjenja. Nakon otprilike još 2 sekunde podešena temperatura se pojavljuje na digitalnom zaslonu.

Mijenjanje podešenog vremena

Da biste promijenili podešeno vrijeme početka i prekida rada (TIMER ON/OFF) pritisnite odgovarajuću tipku TIMERA i resetirajte vrijeme.

! NAPOMENA: Podešeno vrijeme je relativno, tj. temelji se na kašnjenju trenutnog vremena.

UPOZORENJA

1. Pripazite da između daljinskog upravljača i prijavnika unutarnje jedinice nema nikakvih prepreka jer u protivnom klima uređaj neće raditi.
2. Držite daljinski upravljač podalje od tekućina.
3. Zaštitite daljinski upravljač od visokih temperatura i ne izlažite ga zračenju.
4. Držite unutarnji prijavnik podalje od izravnih sunčevih zraka da ne bi došlo do neispravnog rada klima uređaja.
5. Držite daljinski upravljač podalje od elektromagnetskih smetnji koje izazivaju drugi kućanski uređaji.
6. Kad mijenjate baterije, nemojte upotrebljavati stare baterije ili drugačiji tip baterija jer to može izazvati neispravnost daljinskog upravljača.
7. Ako ne koristite daljinski upravljač nekoliko tjedana izvadite baterije. U protivnom bi curenje iz baterija moglo oštetiti daljinski upravljač.
8. Prosječni životni vijek baterija kod normalne primjene je oko 6 mjeseci.
9. Zamijenite baterije kad nema zvučnog signala iz unutarnje jedinice ili kad ne svijetli indikator transmisije.

PODEŠAVANJE SMJERA STRUJANJA ZRAKA

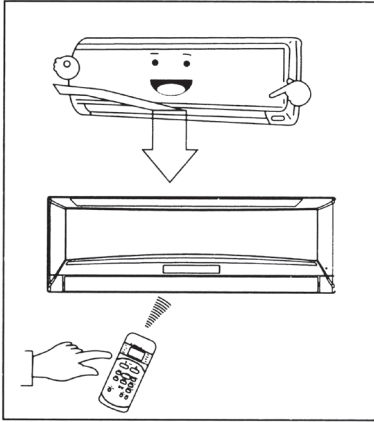

- Pravilno podesite smjer strujanja zraka jer u protivnom može doći do nejednake sobne temperature.
- Vodoravnu rešetku podesite pomoću daljinskog upravljača.
- Okomitu rešetku podesite ručno.

Podešavanje okomitog smjera strujanja zraka (gore-dolje)

Klima uređaj automatski prilagođava okomito strujanje zraka načinu rada.

Podešavanje okomitog strujanja zraka:

Ovu funkciju obavljajte dok uređaj radi. Pomoću tipke AIR DIRECTION (smjer zraka) na daljinskom upravljaču pomaknite rešetku u željenom smjeru.

- Nakon podešavanja okomitog strujanja zraka u svim naknadnim operacijama okomito strujanje će se automatski prilagoditi smjeru u koji ste postavili rešetku tipkom AIR DIRECTION.

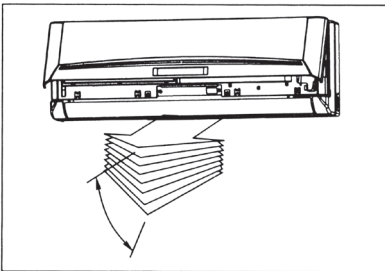
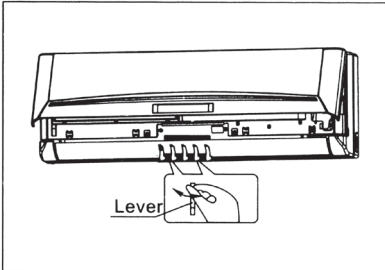

Podešavanje vodoravnog smjera strujanja zraka (lijevo-desno)

Podesite okomito strujanje zraka ručno pomoću poluge na lijevoj ili desnoj strani okomite ručice rešetke (ovisno o modelu). Pripravite da Vam prsti ne zapnu u ventilatoru ili vodoravnoj rešetki i da ne oštetite okomitu rešetku. Kad klima uređaj radi i kad je vodoravna rešetka postavljena u određeni položaj, željeni smjer strujanja zraka ćete postići pomicanjem poluge na lijevi (ili desni, ovisno o modelu) kraj izlaza zraka.

Automatsko mijenjanje smjera strujanja zraka (gore-dolje)

Ovu funkciju obavljajte dok klima uređaj radi.

- Pritisnite tipku SWING na daljinskom upravljaču.
- Za zaustavljanje ove funkcije, pritisnite SWING još jednom.

Pritisnite AIR DIRECTION za zaustavljanje rešetke u željenom položaju.

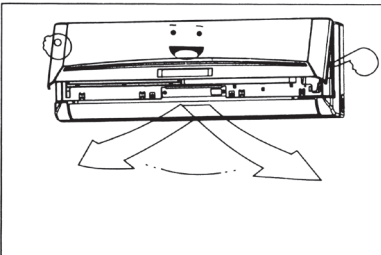

OPREZ!

- Tipke AIR DIRECTION i SWING bit će onesposobljene kad je klima uređaj ugašen (vrijedi i kad je TIMER ON podešen).
- Ne preporučuje se ostaviti uređaj upaljen dugo vremena ako je smjer strujanja zraka podešen prema dolje prilikom hlađenja ili odvlaživanja jer može doći do kondenzacije na površini vodoravne rešetke uzrokujući kapanje vlage na pod ili namještaj.
- Ne pomičite vodoravnu rešetku ručno. Uvijek koristite tipku AIR DIRECTION ili SWING. Ako pomaknete rešetku ručno, može raditi na neispravan način.. Ako se to dogodi, ugasi uređaj i ponovo upalite.
- Kad uređaj upalite odmah nakon gašenja, vodoravna rešetka se možda neće micati oko 10 sekundi.
- Otvoreni kut vodoravne rešetke ne bi smio biti premalen, jer to može smanjiti učinkovitost hlađenja i grijanja uređaja zbog ograničenog strujanja zraka.
- Ne palite uređaj ako je vodoravna rešetka zatvorena.
- Prilikom priključenja uređaja na el. mrežu, vodoravna rešetka može proizvoditi zvukove u trajanju oko 10 sekundi, to je normalna pojava u takvom slučaju

PRINCIP RADA KLIMA UREĐAJA

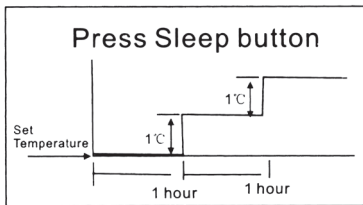

Hlađenje

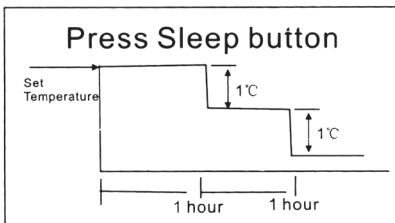

Grijanje

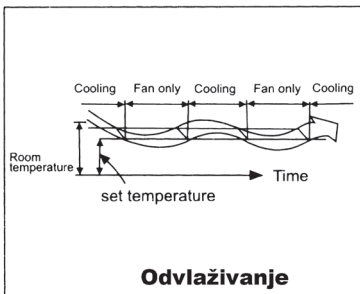

Odvlaživanje

AUTOMATSKI RAD

- Kad podesite uređaj na AUTO način rada, on će automatski birati hlađenje, grijanje (samo modeli s obje funkcije) ili rad ventilatora ovisno o temperaturi koju ste odabrali i o sobnoj temperaturi.
- Klima uređaj će samostalno kontrolirati sobnu temperaturu u skladu s temperaturom koju ste odabrali.
- Ako Vam automatski način rada ne odgovara, možete ručno odabrati željene uvjete rada uređaja.

SLEEP FUNKCIJA

- Kad pritisnete tipku SLEEP za vrijeme hlađenja, grijanja ili automatskog rada, uređaj će automatski povećati (hlađenje) ili smanjiti (grijanje) temperaturu za 1°C/h. Podešena temperatura će biti nepromijenjena 2 sata.
- Brzina ventilatora se regulira automatski.
- **Napomena:** uređaj će se automatski ugasi nakon 7 sati ako je aktivirana funkcija SLEEP.

DRYING FUNKCIJA

- Ova funkcija automatski odabire funkciju odvlaživanja na temelju razlike između podešene temperature i stvarne sobne temperature.
- Temperatura se regulira tijekom odvlaživanja ponovljenim paljenjem i gašenjem funkcije hlađenja ili ventilatora. Brzina ventilatora je LOW (spori rad).

ODRŽAVANJE

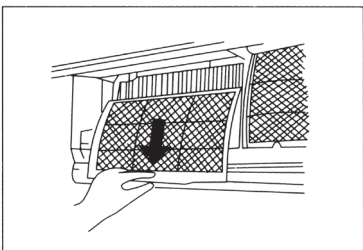
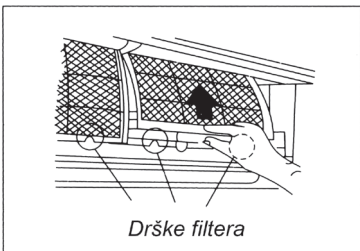
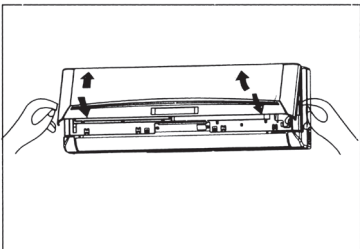
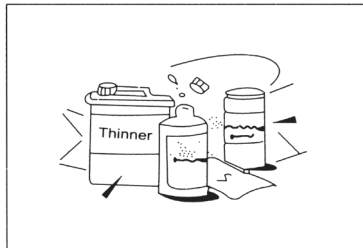
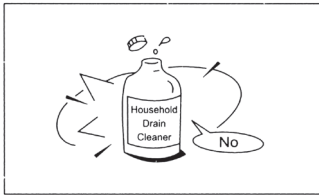

UPOZORENJE!

Obavezno ugasite uređaj i prekinite dovod struje prije čišćenja.

Čišćenje unutarnje jedinice i daljinskog upravljača

OPREZI!

- Koristite suhu krpu za brisanje unutarnje jedinice i daljinskog upravljača.
- Krpa navlažena hladnom vodom može se koristiti za čišćenje unutarnje jedinice ako je jako prljava.
- Prednja ploča unutarnje jedinice može se skinuti i očistiti vodom. Nakon toga ju obavezno posušite suhom krpom.
- Nemojte koristiti kemijska sredstva niti metlicu za prašinu.
- Nemojte koristiti benzin za čišćenje mrlja, razrjeđivač, prah za poliranje ili slična sredstva jer mogu uzrokovati pucanje ili deformaciju plastične površine.

Čišćenje zračnog filtera

Začepljeni zračni filter smanjuje učinkovitost hlađenja uređaja.

Molimo da očistite filter jednom u svaka dva tjedna.

1. Podignite ploču (poklopac) unutarnje jedinice do određenog kuta dok se ne zaustavi uz zvuk klik.
2. Primite dršku zračnog filtera i lagano podignite da biste izvadili filter iz držača, a zatim povucite prema dolje.
3. Uklonite filter iz unutarnje jedinice.
 - Očistite filter jednom u svaka dva tjedna.
 - Očistite filter pomoću usisavača ili vode i potom osušite na hladnom mjestu.

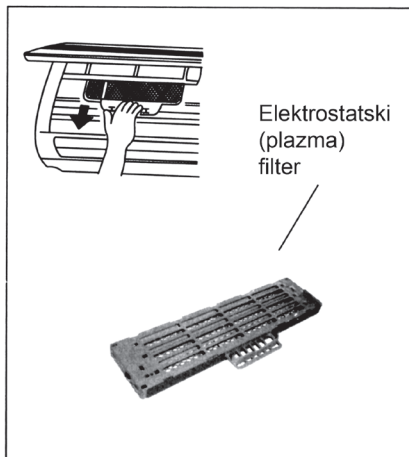

4. Uklonite elektrostatički filter iz njegovog okvira kako je prikazano na slici lijevo (nije primjenjivo na uređaje bez elektrostatičkog filtera).

!!! Ne dirajte elektrostatički filter 10 minuta nakon otvaranja grilje jer može uzrokovati električni udar.

- Očistite elektrostatički filter blagim deterdžentom ili vodom i sušite na suncu dva sata.
- Prije ponovne ugradnje filtera provjerite da ništa nije oštećeno.
- Vratite filter za osvježavanje zraka na njegovo mjesto i to tako da prvo umetnete gornji dio filtera u jedinicu pazeći da su lijevi i desni rub filtera pravilno poravnati i zatim vratite filter u prvobitni položaj.

ODRŽAVANJE

Ako ne namjeravate duže vremena koristiti uređaj, obavite slijedeći postupak:

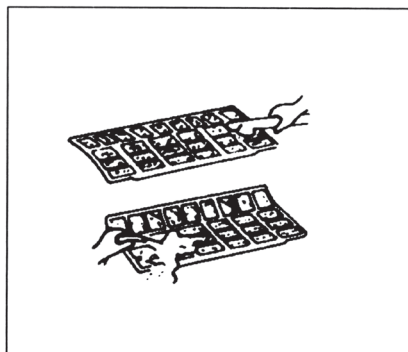

1. Upalite ventilator da radi otprilike pola dana kako bi se osušila unutrašnjost uređaja.
2. Ugasite uređaj i prekinite dovod struje. Izvadite baterije iz daljinskog upravljača.
3. Vanjska jedinica zahtijeva periodično održavanje i čišćenje.

To ne pokušavajte sami već kontaktirajte svog distributera ili serviseru.

PROVJERA PRIJE RADA

- Provjerite da žice nisu oštećene ili otpojene.
- Provjerite da li je ugrađen zračni filter.
- provjerite da li je blokiran otvor za ulaz ili izlaz zraka nakon što je uređaj dugo bio neupotrebljavan.

!OPREZ:

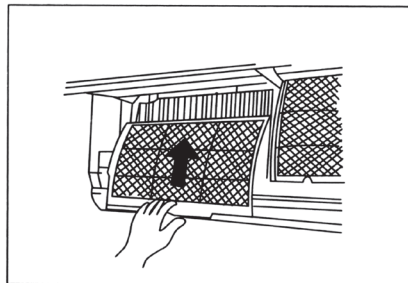

- Ne dirajte metalne dijelove jedinice prilikom uklanjanja filtera zbog opasnosti od ozljeda uslijed rukovanja oštrim metalnim rubovima.
- Nemojte upotrebljavati vodu za čišćenje uređaja. Izloženost vodi može uništiti izolaciju i uzrokovati strujni udar.
- Prije čišćenja uređaja provjerite da je strujni prekidač ugašen.

UPUTE ZA RAD

Za vrijeme normalnog rada uređaja može se dogoditi slijedeće:

1. Zaštita klima uređaja.

Zaštita kompresora

- Kompresor ne može početi s radom 3 minute nakon što je bio ugašen.

Anti-hladan zrak (samo modeli s grijanjem i hlađenjem)

- Uređaj je dizajniran tako da ne pušta hladan zrak za vrijeme grijanja dok je izmjenjivač topline unutarnje jedinice u jednoj od slijedeće tri situacije i dok nije postignuta podešena temperatura:
 - A) Kad je grijanje tek počelo.
 - B) Prilikom odleđivanja.
 - C) Grijanje pri niskoj temperaturi.
- Ventilatori vanjske i unutarnje jedinice prestaju raditi prilikom odleđivanja (samo modeli s grijanjem i hlađenjem).

Odleđivanje (samo modeli s grijanjem i hlađenjem):

- Led se može stvoriti na vanjskoj jedinici za vrijeme toplinskog ciklusa kad je vanjska temperatura niska, a vlaga visoka što rezultira slabijim grijanjem uređaja.
- U ovakvim uvjetima uređaj prestaje grijati i automatski pokreće funkciju odleđivanja.
- Vrijeme odleđivanja može varirati od 4 do 10 minuta ovisno o vanjskoj temperaturi i količini leda nakupljenoj na vanjskoj jedinici.

2. Bijela maglica izlazi iz unutarnje jedinice

- Bijela maglica može nastati zbog velike temperaturne razlike između zraka koji ulazi u uređaj i zraka koji izlazi iz uređaja prilikom hlađenja u zatvorenom okruženju koje ima relativno visoku vlažnost.
- Bijela maglica se može pojaviti i zbog vlage uslijed odleđivanja kad uređaj ponovo počne grijati nakon završetka odleđivanja.

3. Prigušena buka iz uređaja

- Možda ćete čuti prigušeno šištanje kad kompresor radi ili prestaje s radom. Taj zvuk se javlja zbog protoka rashladnog plina ili njegovog zaustavljanja.
- Prilikom rada ili gašenja kompresora može se javiti škripavi zvuk jer prilikom mijenjanja temperature u jedinici dolazi do širenja plastičnih dijelova uslijed grijanja ili do njihove kontrakcije uslijed hlađenja.
- Buka se može pojaviti i kad se rešetka za zrak vraća u svoj prvobitni položaj prilikom paljenja.

4. Prašina izlazi iz unutarnje jedinice

Ovo je normalna pojava ako se uređaj nije dugo vremena koristio ili ako ga palite prvi put.

5. Čudan miris dolazi iz unutarnje jedinice

Ova pojava je uzrokovana time što unutarnja jedinica preuzima mirise iz okoline građevinski materijal, namještaj, dim...).

6. Klima uređaj prelazi s hlađenja ili grijanja na rad ventilatora (samo modeli s grijanjem i hlađenjem).

Kad unutarnja temperatura dosegne temperaturu podešenu u uređaju, kompresor će se automatski ugasiti, a klima uređaj prijeći na rad ventilatora. kompresor će ponovo početi raditi kad porast unutarnje temperature do podešenog stupnja aktivira hlađenje ili kad njen pad aktivira grijanje (samo za modele s grijanjem i hlađenjem).

7. Kapanje vode iz unutarnje jedinice

Na površini unutarnje jedinice može se pojaviti voda pri grijanju u uvjetima visoke relativne vlažnosti (više od 80%). U tom slučaju podesite vodoravnu rešetku za maksimalan protok zraka i odaberite HIGH brzinu ventilatora (brzi rad).

8. Grijanje (samo modeli s grijanjem i hlađenjem)

Klima uređaj uzima toplinu iz vanjske jedinice i ispušta je kroz unutarnju jedinicu tijekom grijanja. Kad vanjska temperatura padne, toplina koju uređaj crpi također će se smanjiti. Istovremeno, punjenje uređaja toplinom se pojačava zbog velike razlike između vanjske i unutarnje temperature. Ako ne možete postići zadovoljavajuću temperaturu pomoću uređaja, preporučujemo da koristite dodatni uređaj za grijanje.

9. Automatski restart

Nestanak struje za vrijeme rada zaustavite će uređaj u potpunosti.

Kod jedinica bez automatskog restarta, povratak napona će aktivirati svjetlosni indikator na unutarnjoj jedinici (OPEARTION indicator). Za restartanje pritisnite tipku ON/OFF na daljinskom upravljaču. Kod jedinica sa automatskim restartom povratak napona automatski pokreće uređaj sa svim podešenjima koja su ranije pohranjena u memoriji.

10. Munja ili bežični telefon koji radi u blizini uređaja može poremetiti rad uređaja. Odvojite uređaj od izvora struje, a zatim ga ponovo spojite. Pritisnite tipku ON/OFF na daljinskom upravljaču za početak rada.

frigo-kor poslovnice

Zagreb

Savica šanci 137

tel: 01 240 77 77

fax: 01 240 75 55

Split

Matice Hrvatske 57

tel: 021 455 000

fax: 021 455 001

Rijeka

Tizianova 52

tel: 051 551 621

fax: 051 551 620

Zadar

Put Nina 55

023 220 280

023 220 281

Pula

Riva 14

tel: 052 38 35 88

fax: 052 38 35 89

Osijek

Vukovarska 96

tel: 031 21 41 51

fax: 031 21 41 53



www.frigo-kor.hr